

**FHD - 2,5K - 4K**  
**NVIDIA 3D Vision pakeitimas**

 **schneider**  
d i g i t a l  
Professional 3D-Hardware

# 3D PluraView

## 3D stereo monitorių etalonas



- Be mirgėjimo- nuolatiniam, profesionaliam naudojimui
- Didžiausias ryškumas - atitinka dienos šviesą
- Du pasirenkami dydžiai - 22"/24" ir 27"/28"
- Platus matymo kampas - grupinė sąveika
- Sertifikuotas fotogrametrijai, VR ir GIS
- FullHD, 2.5K arba 4K (UHD) skiriamoji geba



## Tobulas 3D ekranas - aukštos kokybės PluraView Stereo

Aukštos skiriamosios gebos vizualizavimas be mirgėjimo tobuliems 3D stereo išgyvenimams.

Inovatyvi ir patikima PluraView pluošto skaidymo technologija taškų tikslumo stereoskopinių 3D vaizdo ekranuose pagrindas, siūlantis aukščiausią įmanomą stereo žiūrėjimo kokybę. Šiuo metu PluraView stereo monitorius galima rinktis iki 28 colių įstrižainės, iki 4K (UHD) skiriamosios gebos ir 10 bitų taške spalvų gylis.

Be to, mūsų naujoji BlackTuner technologija žymiai pagerina tamsių, šešėlyje esančių vaizdo sričių peržiūrą ir fiksavimą bei yra integruota su 27 "ir 28" 3D PluraView monitoriais.

Kai ekrano atnaujinimo dažnis yra tik 1 ms, užtikrinamas judančių vaizdo įrašų vaizdų be suliejimo vaizdas ir sklandus stereo vaizdo tarptinklinis ryšys. Mūsų optimizuoti poliarizaciniai akiniai pasižymi puikiu stereo kanalų atskyrimu, kad būtų išvengta „vaiduoklių“. Jie yra nebrangūs ir lengvai keičiami, jei būtų subraižyti ar sugadinti. Aukštos kokybės, pasyvi stereofoninio žiūrėjimo aplinka suteikia vartotojui patogią ir nevarginančią darbą su visomis 3D stereo programomis.

### 3D PluraView - stereo monitorių etalonas

- Be mirgėjimo, lengvam 3D operacijų atlikimui ir nuolatiniam profesionaliam naudojimui
- Didžiausias ryškumas - atitinka biuro dienos šviesos sąlygas, vienas monitorius kiekvienam stereofoniniam kanalui ir kiekvienai akiai
- Platus matymo kampas - tinka grupiniam žiūrėjimui iki 5 žmonių
- Aukščiausia skiriamoji geba - iki 4K (UHD / 8,3 MPx vienai akiai) @ 10 bitų spalvų gylis
- Sertifikuotas fotogrametrijai ir GIS (ESRI, HEXAGON, TRIMBLE, AGISOFT ir kt.)
- Funkcionalus dizainas - aukščiausios kokybės - Pagaminta Vokietijoje
- „Plug & Play“ technologija nusistovėjusi per pastaruosius 14 metų!

# Skirtas 3D profesionalams









































Optimali 3D stereo išgyvenimai - visą dieną!

Schneider Digital 3D PluraView monitoriuose yra optimizuota spindulių skirstymo technologija, užtikrinanti aukščiausią stereoskopinio atvaizdavimo kokybę darbalaukyje. Mūsų 3D PluraView monitoriai idealiai tinka visoms daugelio pagrindinių pramonės šakų programinės įrangos programoms, tokioms kaip:

- GIS ir 3D žemėlapiai
- Fotogrametrija ir LiDAR
- Naftos ir dujų paieškos ir modeliavimas
- 3D miesto modeliavimas / BIM
- Kompiuterinė tomografija ir chirurginis planavimas
- Biochemija / stereomikroskopija
- 3D molekuliniai tyrimai ir projektavimas
- Kristalografija / biochemija
- CGI / 3D vaizdo įrašų redagavimas
- Mechaninis dizainas / CAx
- Pramoninis matavimas / lazerinis skenavimas
- Modeliavimas ir VR treniruotės
- Archeologija

Bet kokia programinė įranga, palaikanti Nvidia 3D Vision Pro, veikia „plug & play“ principu su 3D PluraView.

## Keletas 3D PluraView palaikomų programų:

 3D Zephyr	 Summit Evolution	 Stereo Analyst	 ESPA 3D	 ArcGIS Pro
 ArcGIS Pro	 StereoCAD	 Photomod	 Metashape	 Socet Set / Socet GXP
 SCI-X	 GeoMedia	 WinATLAS	 TNTgis	 3DM Content Manager
 uSMART	 Match-AT / DTMaster / UASMaster	 ContextCapture	 Vr Two	 LIMON Viewer PRO
 Scene	 CloudCompare Stereo	 TerraStereo	 LaserControl	 RhinoTerrain
 Softplotter / KDSP	 ERDAS IMAGINE	 ImageStation	 VirtouZo	 HxMap
 Digi3D	 PurVIEW	 Gcarto	 Petrel	 VoxelGeo
 GoCAD	 GeoProbe	 Kingdom	 JewelSuite	 HydroVish

### 3D PLURAVIEW MONITORIAUS SPECIFIKACIJA

	22" FHD	24" FHD
Ekranas	21.5" (546 mm) Ekranas dydis 2x 1,920 x 1,080 Rezoliucija (2.1 MP) 16.7 Millionų Spalvų (8-bit) 250 cd/m2 Ryškumas	24" (610 mm) Ekranas dydis 2x 1,920 x 1,080 Rezoliucija (2.1 MP) 16.7 Millionų Spalvų (8-bit) 350 cd/m2 Ryškumas
	LED BackLit-Technologija, 2 ms Reakcijos laikas, 170 °/160 ° Matymo kampas (H/V)	LED BackLit- Technologija, 1 ms Reakcijos laikas, 170 °/160 ° Matymo kampas (H/V)
	Kontrastas: 200,000: 1 ACR	Kontrastas: 1,000 : 1 statinis
Dažnis	60 Hz	144 Hz
3D-Charakteristikos	160 cd/ m2 Ryškumas su akiniais 1,920 x 1,080 rezoliucija vienai akiai	210 cd/m2 Ryškumas su akiniais 1,920 x 1,080 rezoliucija vienai akiai
	Tiesinė poliarizacija 45°/135° pluošto skirstytuvas : 50%- skaidrumas, poliarizuotas veidrodis	
3D-Formatai	Quad Buffered OpenGL, Side-by-Side, Top-Bottom, Quad-Buffered DirectX	
Operacinės Sistemos	Windows / Linux / macOS-suderinamumas, Windows-10 sertifikavimas	
Energijos sąnaudos	Energijos sąnaudos 53W tipinės; max. 1W energijos valdymo režime; metinis energijos suvartojimas 94 kWh/metus	Energijos sąnaudos 61W tipinės; max. 1W energijos valdymo režime metinis energijos suvartojimas 135 kWh / metus
	Energijos valdymas VESA DPMS™, Energy Star 6.0 B efektyvumo klasė	
Svoris	23 kg sistemos svoris su stovu	26 kg sistemos svoris su stovu
Išmatavimai	54 x 59 x 46 cm (P x A x G)	61 x 60 x 49 cm (P x A x G)
Jungtys	2x DisplayPort 1.1 laidas 2.5m (integruotas)	2x DisplayPort 1.2 laidas 2.5m
	1 x pagrindinė jungtis AC 100 - 240 V, 50 / 60 Hz	
Audio	Integruotos kolonėlės 2 x 2 W	
Dizainas	Deimantinė tamsi aliuminio / plieno konstrukcija Integruota elektronika Reguliuojamas stovas Pagaminta Vokietijoje	
Techninės pastabos	Reikalingos 2x DisplayPort 1.1 išvesties jungtis vaizdo plokštėje, pasirinktinai galima dviguba DVI versija	Reikalingos 2x DisplayPort 1.2 išvesties jungtis vaizdo plokštėje 144Hz; su DP 1.1 išvestimi - 120Hz ekrano atnaujinimu. AMD FreeSync palaikančios vaizdo plokštės
Reikalavimai vaizdo plokštei	Bet kurios Quad-Buffer palaikančios NVIDIA Quadro ir AMD FirePRO / RadeonPRO plokštės, turinčios bent 2x „DisplayPort 1.1“ monitoriaus išvestis. 3D PluraView sistemai rekomenduojama naudoti papildomą šoninį monitorių, kuris pritaikytas stereo sistemos poliarizacijai.	
Garantija	Vienerių metų gamintojo garantija, pasirinktinai pratęsiama iki 5 metų su apsaugos paketu	



3D PluraView, palaikančios QuadBuffer vaizdo plokštės



3D PluraView  
FHD

### 3D PLURAVIEW MONITORIAUS SPECIFIKACIJA

	27" 2,5K	28" 4K/UHD
Ekranas	27" (686 mm) Ekranas dydis 2x 2,560 x 1,440 Rezoliucija (3.7 MP) 16.7 Millionų Spalvų (8-bit) 350 cd/m2 Ryškumas	28" (711 mm) Ekranas dydis 2x 3,840 x 2,160 Rezoliucija (8.3 MP) 1,073 Millionų Spalvų (10-bit*) 300 cd/m2 Ryškumas
	LED BackLit- Technologija 1 ms Reakcijos laikas, 170°/160° Matymo kampas (H/V) BlackTuner šešėlinėms sritims pagerinti	
	Kontrastas: 80,000,000 : 1 ACR	Contrast Ratio: 12,000,000 : 1 ACR
Dažnis	60 Hz	60 Hz
3D-Charakteristikos	210 cd/m2 Ryškumas su akiniais 2,560 x 1,440 rezoliucija vienai akiai	180 cd/m2 Ryškumas su akiniais 3,840 x 2,160 rezoliucija vienai akiai
	Tiesinė poliarizacija 45°/135° pluošto skirstytuvas: 50%- skaidrumas, poliarizuotas veidrodis	
3D-Formatai	Quad Buffered OpenGL, Side-by-Side, Top-Bottom, Quad-Buffered DirectX	
Operacinės Sistemos	Windows / Linux / macOS-suderinamumas, Windows-10 sertifikavimas	
Energijos sąnaudos	Energijos sąnaudos 75W tipinės; max. 1W energijos valdymo režime; metinis energijos suvartojimas 131 kWh/metus	Energijos sąnaudos 98W tipinės; max. 1W energijos valdymo režime; metinis energijos suvartojimas 173 kWh/metus
	Energijos valdymas VESA DPMS™, Energy Star 6.0 B efektyvumo klasė	
Svoris	25 kg sistemos svoris su stovu	26 kg sistemos svoris su stovu
Išmatavimai	80 x 68 x 54 cm (P x A x G)	80 x 68 x 54 cm (P x A x G)
Jungtys	2x DisplayPort 1.2 laidas 3m 2x USB 2.0	2x DisplayPort 1.2 laidas 3m 2x USB 3.0
	1 x main plug AC 100 - 240 V, 50 / 60 Hz with power switch and fuse 3.15 A	
Audio	Integruotos kolonėlės 2 x 2.5 W	Integruotos kolonėlės 2 x 3 W
Dizainas	Deimantinė tamsi aliuminio / plieno konstrukcija Integruota elektronika Reguliuojamas stovas Pagaminta Vokietijoje	
Techninės pastabos	Reikalingos 2x DisplayPort 1.1 išvesties jungtis vaizdo plokštėje, AMD FreeSync palaikančios vaizdo plokštės	Reikalingos 2x DisplayPort 1.2 išvesties jungtis vaizdo plokštėje 60 Hz; su DP 1.1 išvestimi - 30Hz ekrano atnaujinimu. AMD FreeSync palaikančios vaizdo plokštės
Reikalavimai vaizdo plokštei	Bet kurios Quad-Buffer palaikančios NVIDIA Quadro ir AMD FirePRO / RadeonPRO plokštės, turinčios bent 2x „DisplayPort 1.1“ monitoriaus išvestis. 3D PluraView sistemai rekomenduojama naudoti papildomą šoninį monitorių, kuris pritaikytas stereo sistemos poliarizacijai * 10 bitų spalvų gylis su „Quad-Buffer 3D“ stereofoniniu režimu veikia tik su AMD vaizdo plokštėmis.	
Garantija	Vienerių metų gamintojo garantija, pasirinktinai pratęsiama iki 5 metų su apsaugos paketu	

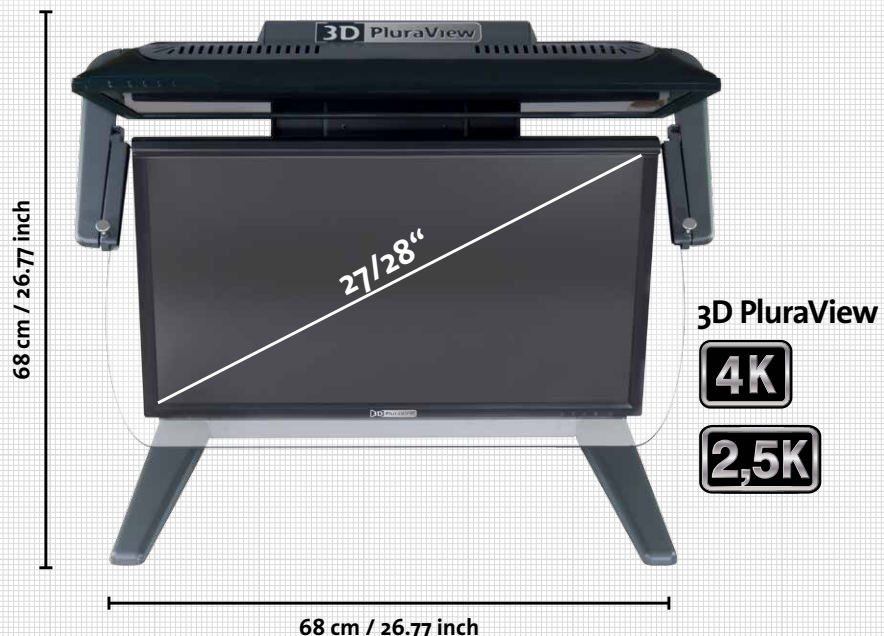



## 3D pasyvių stereo monitorių etalonas

3D PluraView stereo monitoriai - Atitinka aukščiausius GIS, VR ir 3D vaizdų reikalavimus

Dažniausiai naudojant GIS ir fotogrametrijos programas, profesionalūs vartotojai susiduria su iššūkiu greitai įkelti didelius duomenų kiekius ir juos vaizduoti stereoskopiniu režimu į 3D galinčią veikti sistemą. Profesionalams, kurie kasdien dirba su didelės skiriamosios gebos 3D tinklelio modeliais, stereofoniniais vaizdais, CAD ir GIS duomenimis, reikalingas 3D monitorius be mirksėjimo, atitinkantis dienos apšvietimą, kuris visą dieną leistų be nuovargio atlikti stereoskopinius darbus.

Schneider Digital pristatė 3D PluraView pasyvių 3D stereofoninių ekranų šeimą, kad patenkintų šiuos poreikius. 3D PluraView monitoriai specialiai sukurti stereoskopiniam vaizdui, sklandžiai bendradarbiaujantys su daugeliu 3D fotogrametrijos programomis, LiDAR taškų debesimis, CAD, GIS ir BIM, taip pat medicininiam 3D duomenų vizualizavimui. Tik naudojant kryžminiai poliarizuotus, pasyvius stereofiltrus, stereo vaizdai, sudėtingi CAD, tinkleliai ir kiti paviršiai bei tekstūros gali būti atkuriami iki mažiausių detalių.

### 3D PluraView - privalumai ir pranašumai

- Pasyvieji stereofoniniai monitoriai turi didžiausią naudotojų palaikymą bet kioje esamoje 3D technologijoje.
- Ilgalaikė mūsų vartotojų patirtis, o kai kurie jų dirba su mūsų pluošto skirstymo sistemomis daugiau nei 14 metų, įrodo aukštą kokybę ir patogumą vartotojui.
- Dėl didelio ryškumo 3D PluraView vartotojai gali dirbti įprastomis dienos šviesos, biuro sąlygomis.
- Mūsų nemirksantys, ryškūs ir aiškūs 3D stereofoniniai ekranai žymiai padidina vartotojo motyvaciją ir produktyvumą.
- Naujieji 3D PluraView modeliai su pilna 4K stereo skiriamąja geba įgalina ir pakelia į naują lygį 3D miesto modelių, BIM, LiDAR duomenų ir visų medicininių 3D programų stereofoninį vaizdą.
- NAUJIENA! Profesionali alternatyva HMD įrenginiams: dabar galima įsigyti VR PluraView su Head & Object Tracking sistema!

# Sertifikuoti geoerdvinei programinei įrangai

3D PluraView panaudojimas ir pavyzdžiai

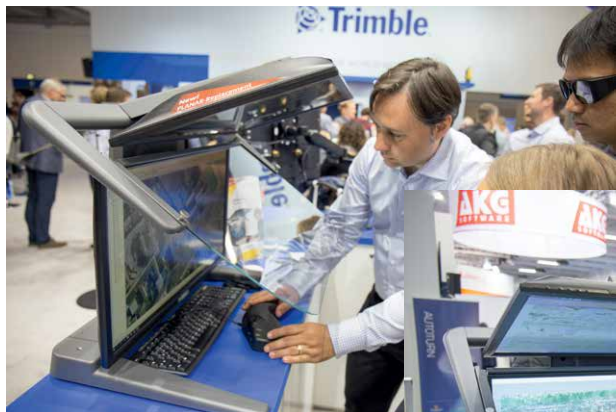

Trimble DTMaster



Terrasolid TerraStereo

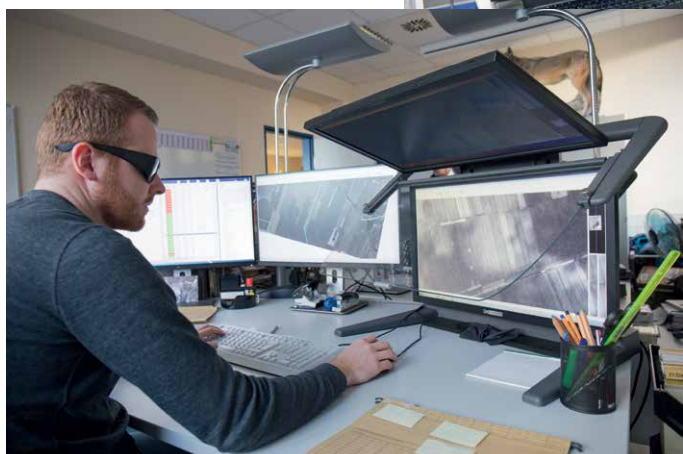

Erdas Stereo Analyst for ArcGIS



esri ArcGIS Pro



DAT/EM Summit Evolution



Hexagon GeoMedia



RhinoTerrain



### 3D PluraView - pagrindinės funkcijos

Dalyvaujant patyrusiems vartotojams, mūsų inžinieriai toliau plėtojo ir tobulino originalių PLANAR sistemų pluošto skirstytuvo technologiją:

- Aukščiausio lygio DisplayPort 1.2 veidrodinė plokštė su Free-Sync/G-Sync/ULMB palaikymu užtikrina sinchroninį, be vėlavimo vaizdo signalą, kurio skiriamoji geba iki 4K ir 10 bitų spalvų gylis.
- Mūsų pasirinkta veidrodinė plokštė yra integruota į 3D PluraView sistemą, leidžianti naudotis visomis stereofoninėmis funkcijomis, prijungtomis prie nešiojamojo kompiuterio su sertifikuota vaizdo plokšte.
- Nežymūs kryžminiai stereo garso trikdžiai, tiksliai pritaikytos ekrano ir pluošto skirstytuvo aparatūros dėka, kartu su optimizuotais poliarizacijos akiniais.
- Inovatyvi BlackTuner technologija žymiai pagerina tamsių, šešėlinių vaizdų sričių peržiūrą ir užfiksavimą 27 ir 28 colių modeliuose.
- Centrinis maitinimo šaltinis su integruotu maitinimo jungikliu, visiškai energijos atskirumui, todėl energijos suvartojimas išjungus monitorių yra nulinis (27 ir 28 colių modeliai).
- Tikslus pluošto skirstymo veidrodžio reguliavimas, kad būtų užtikrinta tikslus stereo vaizdų persidengimas.
- Aukščiausia gaminio kokybė - pagaminta Vokietijoje.

### Alternatyvių 3D ekranų apribojimai

- Aktyvaus užrakto technologijos LCD akiniai sukuria daug tamsesnį stereofoninį vaizdą.
- Aukšto dažnio skydinės sklendės apkrauna akis ir jos greitai pavargsta; Dėl mažo ryškumo reikalingos patamsintos patalpos; Neoninė šviesa sustiprina LCD mirksėjimą!
- NVIDIA gamintojas nebepalaiko 3D Vision su LCD akiniais ir spinduoliais, dažniausiai sugedusių NVIDIA akinių pakeisti negalima, nes jų nebėra sandėlyje;
- Anaglyph ekranai gali būti rodomi tik neprofesionaliam, paprastam stereofoniniam rodymui. Visą spalvų vaizdą iškraipo anaglifiniai akiniai su raudonai mėlynais filtrais, taip pat gaunamas tamsus, žemo kontrasto stereo įspūdis;
- Apskritos poliarizacijos ekranai sumažina stereofoninę skiriamąją gebą 50% horizontalia kryptimi, nes kiekvienas vaizdas ekrane rodomas pakaitomis. Šriftus ir meniu sunku perskaityti per pusę skiriamosios gebos! Pikselių tikslumu dirbti praktiškai neįmanoma, o papildomas poliarizacijos filtras, pritvirtintas prie monitoriaus, žymiai sumažina stereofoninio vaizdo ryškumą.

**Pasirinkite etaloną stereo vizualizacijoje!**



# Aukšto našumo kompiuteriai

Nuo 1995 m. Schneider Digital specializuojasi individualiai pritaikytose techninės įrangos sprendimuose, skirtuose profesionalioms 3D grafikos programoms. Bendrovės patirtis sutelkta į didelio našumo kompiuterių, kurie išsiskiria bendra jų komponentų kokybe, kūrimą, konfigūravimą ir gamybą. Mūsų lanksčios konfigūracijos parinktyr ir ilgalaikis atnaujinimas apsaugo jūsų investicijas!

Glaudžiai bendradarbiaujame su daugeliu pagrindinių techninės įrangos komponentų gamintojų, programinės įrangos kompanijomis ir nepriklausomais tyrimų institutais. Mes iš pirmų lūpų gauname tiesioginių žinių apie naujausius įvykius. Ne mažiau vertingas mums yra artimas kontaktas su mūsų vartotojais. Kartu gaunami „praktinės patirties kompiuterių sprendimai praktiniam pritaikymui“.

Ypač naudojant GIS ir fotogrammetrijos programas, profesionalūs vartotojai susiduria su iššūkiu - greitai reikia įkelti didžiulius duomenų kiekius. Kartais vienas RGB vaizdas užima kelis terabaitus, o dar reikia vizualizuoti tokių vaizdų poras stereoskopiniu režimu! Tik tuo atveju, jei visi aparatūros komponentai puikiai harmonizuojasi, galima dirbti be uždelsimo ekrane ir mėgautis sklandžiu, greitu stereo naršymu.

Mes neturime tik paviršutiniškas žinias apie pagrindines CAD, Photogrammetry ar GIS programinės įrangos programas, bet glaudžiai bendradarbiaujame su daugeliu programinės įrangos gamintojų. Bendradarbiaujame su jais iki 3D miesto modelių, BIM, architektūros dizainų, skaitmeninio reljefo modelių sukūrimo ir vykdydami specialias užduotis, tokias kaip 3D taškų debesų redagavimas ir žemės fotogrametrija.



Visose mūsų kompiuteriuose yra papildoma garso izoliacija ir pritaikyti (vandens) aušinimo sprendimai, siekiant išlaikyti našumą ir sumažinti garso emisiją.



## Aukščiausios klasės kompiuteriai, reikalaujantys aukštos skaičiavimų atlikimo ir stereofoninio vaizdo kokybės

- Naujausia „Intel® Xeon®“, „AMD EPYC™“ arba „AMD Ryzen™ Threadripper™“ procesoriaus technologija.
- Viename kompiuteryje iki keturių aukščiausios klasės vaizdo plokščių CUDA arba OpenCL programoms.
- Spartūs procesoriai (iki 2x 56 branduolių „Intel“ platformoje, iki 2x 64 branduolių su AMD EPYC).
- Iki 8 TB greita DDR-4 ECC atmintis.
- Naujausi „U.2 NVMe“ SSD diskai su 32Gbit / s sąsaja ir iki 15 terabaitų viename diske, ypač greita, didelio našumo RAID konfigūracija, turinti daugiau nei 120 TB viename loginio disko tome. Galima konfigūruoti M.2 NVMe kartu su SAS 3.0 diskais.
- Pasirenkamas, ypač greitas 10 GB / s LAN ryšis, skirtas prisijungti prie failų serverių.
- Aukščiausia visų komponentų kokybė.
- Suderinamas su 19 colių korpusu.
- Galimi pasirinktiniai serverio ir grupiniai sprendimai.



# Aukščiausios klasės vaizdo plokštės



## „AMD RadeonPRO WX9100“ ir „NVIDIA Quadro RTX 5000“

Teisingas vaizdo plokštės pasirinkimas lemia jūsų darbo produktyvumą ir kokybę. AMD FirePRO WX9100 turi 16 GB itin greitą HBM2 ECC RAM, OpenGL 4.6 palaikymą ir 4 096 Open-CL palaikančius, lygiagrečiai veikiančius branduolius ir užtikrina puikų darbo našumą bei mastelio pritaikymą tvarkant labai didelius duomenų rinkinius analizei ir vizualizacijai.

Šešios AMD RadeonPRO WX9100 išvestys monitoriui pajungti leidžia vienu metu prijungti du monoskopinius monitorius ir 3D PluraView stereofoninę sistemą tik su viena vaizdo plokšte. Šiuo sprendimu vienu metu galima valdyti net du 3D PluraView stereo monitorius.

Visos AMD ir NVIDIA stereofoninės vaizdo plokštės tinka daugeliui monitorių.

The use of the correct driver is just as important, because only the optimum interaction between graphics card, the driver and application ensures full graphics card performance. It takes constant optimization of hardware drivers to guarantee smooth operations with perfect results, explaining the immense development effort by AMD and NVIDIA.

Tinkamos tvarkyklės naudojimas yra toks pat svarbus, nes tik optimali vaizdo plokštės, tvarkyklės ir programos sąveika užtikrina pilną vaizdo plokštės galimybių išnaudojimą. Reikia nuolat optimizuoti techninės įrangos tvarkykles, kad būtų užtikrintas sklandus darbas ir puikūs rezultatai, panaudojiant didžiules AMD ir NVIDIA plėtros pastangas.

Pradedant OpenGL3.3 versija, vaizdo plokštės atminties dydis tampa labai svarbiu, nes leidžiami įkelti pilni 3D modeliai. To dėka GPU skaičiavimai atliekami daug greičiau.

Padvigubinus grafinę atmintį, GPU skaičiavimo efektyvumas dideliems 3D modeliams padidinamas iki 40%! Mažiau tinklelio modelio dalelių dinamiškai užkraunama/iškraunama, taip pat reikia apdoroti mažiau dalelių perisdengimų.



# 3D stereo kompiuterinės pelės

Puikūs matavimo prietaisai GIS, fotogrametrijos ir 3D žemėlapių sudarymui

3D Stereo pelių sistemos tai ergonomiški, didelio našumo 3D valdikliai, siekiant padidinti produktyvumą ir patogumą dirbant su sudėtingomis 3D programomis. Naudodamasis iki 10 laisvai programuojamų mygtukų, vartotojas turi daugiausiai 32 funkcijas ir makrokomandas kaip sakoma „po ranka“. Tai leidžia efektyviai dirbti su GIS ir fotogrametrijos programomis, padidinti darbų efektyvumą ir sumažinti nuovargį darbo metu.

## Funkcijos ir pranašumai

- USB - „plug-and-play“ suderinamumas; vis dar yra galimybė naudotis COM jungtimi.
- Bendradarbiauja su VISMIS fotogrametrijos programomis.
- Pagamintos JAV su patentuotu dizainu.
- Schneider Digital yra oficialus STEALTH garantijos, pardavimo ir aptarnavimo centras Europoje
- Patogios, tinkančios tiek kairiarankiams tiek dešiniarankiams naudoti su GIS, fotogrametrijos ir matavimo programomis.
- Optinė XY pelė su aukštos raiškos lazeriu puikiai veikia ant visu neatspindinčiu paviršiu, ir nereikalauja priežiūros.
- Z ratukas, kurio skiriamoji geba yra 1024 žingsniai vienam apsisukimui, leidžia greitai ir tiksliai matuoti.
- Programuojami mygtukai su patikrintu 10 milijonų paspaudimų užtikrina ilgą tarnavimo laiką.



 *Stealth 3D Mouse*



**softmouse 3D**



**Palaikomos VISOS Windows, Linux ir MacOS operacinės sistemos, tiek 32, tiek 64 bitų.**





**Aukšta rezoliucija**  
FullHD, 2,5K arba 4K  
vienai akiai



**Be mirgėjimų**  
nuolatiniam, profesionaliam  
naudojimui



**Tinka dienos šviesai**  
su dviem ryškiais ir didelio  
kontrasto ekranais



**Platus matymo kampas**  
už patogų darbą  
net komandoje



**Kompaktiškas dizainas**  
Du skirtingi surinkimo dydžiai  
optimaliam vietos panaudojimui



**Funkcionalus dizainas**  
Aukščiausia kokybė -  
pagaminta Vokietijoje



**Palaikomos vaizdo plokštės**  
visos NVIDIA Quadro ir visos  
AMD FirePRO/RadeonPRO



**Plug & Play**  
Veikia be tvarkyklės naudojant  
Microsoft/LINUX/macOS



**Programinė įranga sertifikuota**  
visoms 3D stereo  
programoms

 **schneider**  
d i g i t a l

SCHNEIDER DIGITAL  
Josef J. Schneider e.K.

Maxrainer Straße 10  
D-83714 Miesbach

Tel.: +49 (8025) 9930-0  
Fax: +49 (8025) 9930-29

www.schneider-digital.com  
info@schneider-digital.com

Partneris:



**3D PluraView**

www.3d-pluraview.com