

FHD - 2,5K - 4K
Чудова заміна NVIDIA 3D Vision



3D PluraView

Пасивний 3D-стереомонітор



- Найвища яскравість – працює при денному світлі
- Широкий кут огляду – для групи користувачів
- Дві моделі: 22"/24" або 27"/28"
- Сертифіковано для фотограмметрії та ГІС
- Для постійного професійного використання без ефекту мерехтіння
- Роздільна здатність FullHD, 2,5K або 4K



Інноваційний стерео-фотограмметричний монітор

Зображення з високою роздільною здатністю та без мерехтіння для досконалого 3D-стерео

3D PluraView від Schneider Digital – це гідний наступник знятого з виробництва PLANAR Beamsplitter Series. Надійна інноваційна технологія дозволяє проводити точний стереоскопічний аналіз зображень найвищої якості, навіть при денному світлі. Технологія 3D PluraView Beamsplitter забезпечує роздільну здатність монітора до 4K/UHD@10-біт з неперевершеною яскравістю завдяки одному дисплею для кожного ока. Це забезпечує комфортну і невтомну роботу у всіх 3D-стерео програмах.

Нова технологія BlackTuner 3D PluraView допомагає користувачеві дешифрувати об'єкти навіть у дуже темних місцях зображення. Час реакції монітора 1 мс зменшує розмиття на рухомих картинках. Нещодавно розроблені поляризаційні окуляри з новою технологією відокремлення каналів запобігають змішуванню зображень для кожного ока. Все це є запорукою досконалої тривимірної візуалізації у всіх професійних ПС-програмах.

3D PluraView - Опис стереодисплеїв

- Для невимушеного тривалого професійного використання без мерехтіння
- Найвища яскравість - підходить для роботи біля вікна, по одному монітору для кожного ока
- Широкий кут огляду - підходить для перегляду групами до 5 чоловік
- Найвища роздільна здатність - до 4K / UHD (8,3 МП для кожного ока) @ 10-біт
- Сертифіковано для фотограмметрії та ПС (AGISOFT, ESRI, HEXAGON, TRIMBLE, тощо)
- Елегантний дизайн та найвища якість – виготовлено в Німеччині
- Plug & Play технологія, що використовується протягом 14 років.

Розроблений для GIS-професіоналів









































Унікальний досвід 3D-стерео – щоденне постійне використання

Новий монітор Schneider Digital 3D PluraView представляє інноваційну технологію Beamsplitter, що забезпечує найвищу якість стереоскопічної візуалізації на настільних моніторах. 3D PluraView ідеально підходить для всіх стерео-програм та додатків у доволі різноманітних галузях:

- Візуалізація 3D моделей міст
- Фотограмметрія
- ГІС / Картографування
- Технічні вимірювання / Лазерне сканування
- Розвідка нафти та газу
- Археологія
- Кристалографія / Біохімія
- Комп'ютерна томографія та хірургічне планування
- Біохімія / Мікроскопія
- CGI / 3D-редагування відео
- Механічний дизайн / CAD (САПР)
- Симулятори та VR-тренажери

Будь-яке програмне забезпечення, що підтримує Nvidia 3D Vision Pro, працює з моніторами 3D PluraView в режимі Plug & Play.

Програми, що підтримують PluraView 3D:

 3D Zephyr	 Summit Evolution	 Stereo Analyst	 ESPA 3D	 ArcGIS
 ArcGIS Pro	 StereoCAD	 Photomod	 PhotoScan	 Socet Set / Socet GXP
 SCI-X	 GeoMedia	 Digitals	 TNTgis	 3DM Content Manager
 uSMART	 Match-AT / DTMaster / UASMaster	 ContextCapture	 Vr Two	 LIMON Viewer PRO
 Scene	 CloudCompare Stereo	 TerraStereo	 LaserControl	 RhinoTerrain
 Softplotter / KDSP	 ERDAS IMAGINE	 ImageStation	 VirtouZo	 HxMap
 Digi3D	 PurVIEW	 Gcarto	 Petrel	 VoxelGeo
 GoCAD	 GeoProbe	 Kingdom	 JewelSuite	 HydroVish

ТЕХНІЧНІ ХАРАКТЕРИСТИКИ МОНІТОРА 3D PLURAVIEW

	22" FHD	24" FHD
Дисплей	Діагональ екрану 21,5" (546 мм) Роздільна здатність 2x 1920 x 1080 (2.1 МП) 16,7 мільйонів кольорів (8-Bit) Яскравість 250 кд/м ²	Діагональ екрану 24" (610 мм) Роздільна здатність 2x 1920 x 1080 (2.1 МП) 16,7 мільйонів кольорів (8-Bit) Яскравість 350 кд/м ²
	LED-підсвічування Час реакції 2 мс Кут огляду 170° / 160° (Г/В)	LED-підсвічування Час реакції 1 мс Кут огляду 170° / 160° (Г/В)
	Контрастність: 200.000: 1 ACR	Контрастність: 1.000: 1 статична
Частота кадрів	60 Гц	144 Гц
3D-характеристики	Яскравість в окулярах: 160 кд/м ² Роздільна здатність на око: 1920 x 1080	Яскравість в окулярах 210 кд/м ² Роздільна здатність на око: 1920 x 1080
	Лінійна поляризація 45° / 135° Розподільувач потоків: Напівпрозоре дзеркало	
3D-формати	Quad Buffered OpenGL, Side-by-Side, Top-Bottom, Quad Buffered DirectX	
Операційні системи	Windows / Linux / macOS - сумісний, Windows 10 - сертифікований	
Споживання енергії	Потужність 53 Вт типова; В режимі очікування – макс. 1 Вт Річне споживання електроенергії 94 кВт-год / рік	Потужність 61 Вт типова; В режимі очікування – макс. 1 Вт Річне споживання електроенергії 135 кВт-год / рік
	Управління живленням VESA DPMS™, Energy Star 6.0 Клас енергоефективності B	
Вага	Вага з підставкою 23 кг	Вага з підставкою 26 кг
Розміри	54 x 59 x 46см (ШxВxГ)	61 x 60 x 49см (ШxВxГ)
Інтерфейси	DisplayPort 1.1 кабель 2,5м – 2шт (вбудований)	DisplayPort 1.2 кабель 2,5м – 2шт
	1 x роз'єм змінного струму 100 - 240 В, 50/60 Гц	
Аудіо	Вбудований динамік 2 x 2 Вт	
Дизайн	Виріб з алюмінію/сталі пофарбований в сірий колір Інтегрована електроніка Регульована підставка Виготовлено в Німеччині	
Технічні примітки	Необхідно 2 виходи DisplayPort 1.1 на графічній карті, опціонально можна використовувати dual DVI	Необхідно 2 виходи DisplayPort 1.2 на графічній карті для 144 Гц, з DP 1.1 можливо працювати в режимі 120 Гц. Підтримка FreeSync з AMD
Вимоги до графічної карти	Будь-яка NVIDIA Quadro AMD або FirePRO/RadeonPRO карта з підтримкою QuadBuffer, яка має щонайменше два виходи DisplayPort 1.1 для моніторів. Рекомендовано використовувати боковий додатковий монітор 3D PluraView, який адаптований до поляризації стерео системи	
Гарантія	1 рік повної гарантії, може бути продовжено до 5 років	



3D PluraView підтримує
Графічні карти QuadBuffer



3D PluraView
FHD

ТЕХНІЧНІ ХАРАКТЕРИСТИКИ МОНІТОРА 3D PLURAVIEW

	27" 2,5K	28" 4K/UHD
Дисплей	Діагональ екрану 27" (686 мм) Роздільна здатність 2x 2560 x 1440 (3,7 МП) 16,7 мільйонів кольорів (8-Bit) Яскравість 350 кд/м ²	Діагональ екрану 28" (711 мм) Роздільна здатність 2x 3840 x 2160 (8.3 МП) 1,073 мільярдів кольорів (10-Bit*) Яскравість 300 кд/м ²
	Технологія LED Backlight Час реакції 1 мс Кут огляду 170 ° / 160 ° (H / V) BlackTuner для освітлення відтінків	
	Контрастність: 80 000 000: 1 ACR	Контрастність: 12 000 000: 1 ACR
Частота кадрів	60 Гц	60 Гц
3D-характеристики	Яскравість в окулярах 210 кд/м ² Розрізнення для кожного ока 2560 x 1440	Яскравість в окулярах 180 кд/м ² Розрізнення для кожного ока 3840 x 2160
	Лінійна поляризація 45° / 135° Розподілювач потоків: Напівпрозоре дзеркало	
3D-формати	Quad Buffered OpenGL, Side-by-Side, Top-Bottom, Quad Buffered DirectX	
Операційні системи	Windows / Linux / macOS - сумісний, Windows 10 -сертифікований	
Споживання енергії	Потужність 75 Вт типова; В режимі очікування – макс. 1 Вт Річне споживання енергії 131 кВт-год / рік	Потужність 98 Вт типова; В режимі очікування – макс. 1 Вт Річне споживання енергії 173 кВт-год / рік
	Управління живленням VESA DPMS™, Energy Star 6.0 Клас енергоефективності B	
Вага	Вага з підставкою 25 кг	Вага з підставкою 26 кг
Розміри	80 x 68 x 54 см (ШxВxГ)	80 x 68 x 54см (ШxВxГ)
Інтерфейси	Кабель DisplayPort 1.2 3м – 2шт 2x USB 2.0	Кабель DisplayPort 1.2 3м – 2шт 2x USB 3.0
	1 x роз'єм змінного струму 100 - 240 В, 50/60 Гц з вимикачем живлення та запобіжником 3,15 А	
Аудіо	Вбудований динамік 2 x 2,5 Вт	Вбудований динамік 2 x 3 Вт
Дизайн	Виріб з алюмінію пофарбований в сірий колір Інтегрована електроніка Регульована підставка Виготовлений у Німеччині	
Технічні примітки	Необхідно 2 виходи DisplayPort 1.1. Підтримка FreeSync з AMD	Необхідно 2 виходи DisplayPort 1.2 для 60 Гц, з DP 1.1 можливо працювати в режимі 30 Гц. Підтримка FreeSync з AMD
Вимоги до графічної карти	Будь-яка NVIDIA Quadro AMD або FirePRO/RadeonPRO карта з підтримкою QuadBuffer, яка має щонайменше два DisplayPort 1.1 виходи для моніторів. Рекомендовано використовувати боковий додатковий монітор 3D PluraView, який адаптований до поляризації стерео системи. *Глибина кольору 10 біт працює тільки з графічними картами AMD.	
Гарантія	1 рік повної гарантії, опціонально може бути продовжено до 5 років	

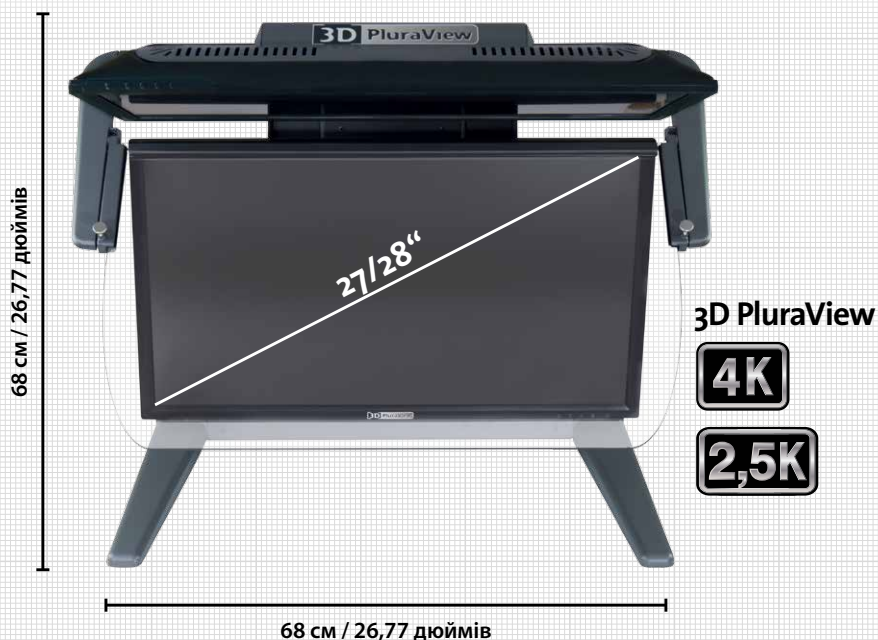
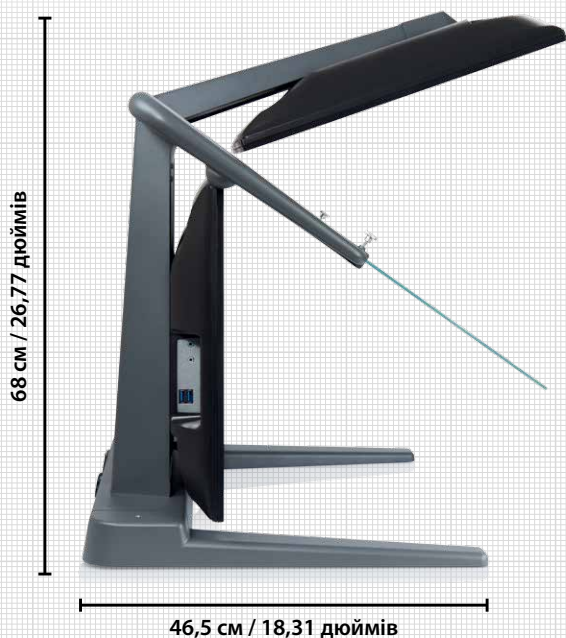



Опис пасивних 3D-стереомоніторів

Лінійка 3D PluraView - для задоволення найвищих вимог ГС та картографування

Розроблено для ГС-користувачів, які стикаються з завданням швидкого завантаження великої кількості даних та візуалізації їх на стереоскопічному дисплеї 3D-монітора. Для тих, хто щоденно працює з геоданими і хмарами точок в професійному колективі. Для тих, хто прагне використовувати стерео 3D-візуалізацію найвищого світового рівня. Для тих, хто мріє про дисплей без мерехтіння, сумісний з денним світлом, що дозволяє працювати в стереорежимі без втоми цілий день.

Саме таким вимогам відповідає лінійка пасивних стереодисплеїв 3D PluraView від компанії Schneider Digital, заснованих на добре відомій технології розділення променя. Монітори 3D PluraView спеціально розроблені для стереоскопічного відображення проєктів у таких галузях, як фотограмметрія, візуалізація хмар точок лазерного сканування та візуалізація даних 3D. За допомогою лінійних пасивних стереофільтрів однорідні поверхні та текстури відтворюються до найдрібніших деталей.

3D PluraView – користь та переваги

- Пасивні стереомонітори мають найвищу оцінку користувачів серед усіх технологій відображення 3D, доступних на ринку.
- Багаторічний досвід висококваліфікованих користувачів, які з задоволенням працюють за моніторами 14 років, підтверджує зручність використання.
- Завдяки високій яскравості монітора 3D PluraView, користувачі можуть спокійно працювати навіть біля вікна
- 3D-стереодисплей найвищої роздільної здатності без ефекту мерехтіння значно підвищує настрій та продуктивність користувачів
- Моделі 3D PluraView з роздільною здатністю 4K для кожного ока надають нові можливості застосування у відображенні хмар точок та 3D-моделей міста.
- **НОВИНКА!** Професійний пристрій до HMD: PluraView з відстеженням рухів обличчя та об'єктів

Сертифіковано для провідного програмного забезпечення ГІС

3D PluraView приклади застосування



Trimble DTMaster



Terrasolid TerraStereo

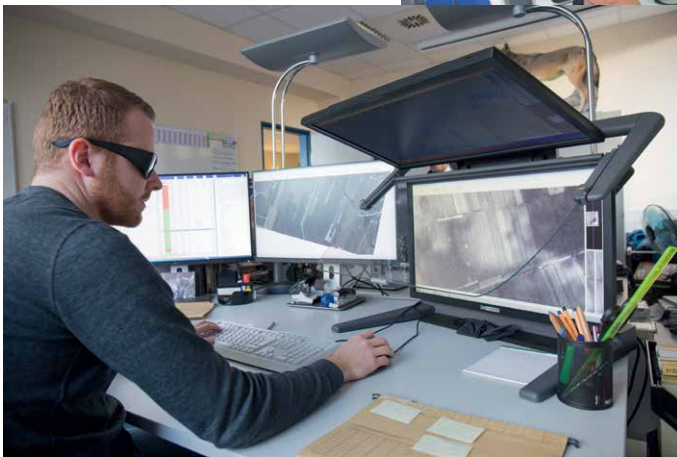

esri ArcGIS



esri ArcGIS



DATEM Summit Evolution



Hexagon Geomedia



RhinoTerrain



3D PluraView Функції та переваги

Враховуючи досвід професійних користувачів, наші інженери вдосконалили технологію розділення потоків PLANAR:

- Унікальна дзеркальна карта DisplayPort 1.2 із підтримкою Free-Sync / G-Sync / ULMB гарантує синхронний, вільний від затримок, сигнал із глибиною кольорів до 4 K / 10 біт.
- Дзеркальна карта, вбудована в 3D PluraVIEW, підтримує всі робочі станції та навіть дозволяє працювати на мобільній робочій станції, за умови встановлення сертифікованих відеокарт.
- Зменшення ефекту змішування каналів, завдяки поляризаційним окулярам, оптимізованим саме під монітори та дзеркало.
- Інноваційна технологія BlackTuner для кращого виявлення об'єктів у затемнених областях для моделей 27/28".
- Блок живлення з інтегрованим вимикачем для повного від'єднання від мережі – споживання енергії 0 Вт при відключенні (для моделей 27/28").
- Тонке налаштування дзеркала для точного накладання зображень.
- Найвища якість продукції - виготовлено в Німеччині.

Обмеження альтернативних 3D-дисплеїв

- Технологія активного затвора рідкокристалічних моніторів створює дуже темне стереозображення.
- Високочастотне мерехтіння напружує очі та призводить до швидкої втоми. Денне або неонове світло підсилює мерехтіння.
- "Nvidia 3D Vision" більше не підтримується виробником.
- Анагліфні окуляри з червоно-синіми фільтрами спотворюють кольорове зображення, втомлюють очі, працювати з ними довго надзвичайно важко. Працювати доводиться з темним стереозображенням низької контрастності.
- При використанні черезрядкової поляризації роздільна здатність зменшується на 50%. Шрифти та меню важко читати. Робота з точністю до пікселя неможлива. Фільтри на моніторі та 3D-окулярах призводять до затемнення стереозображення.

Обирайте лідера стерео-візуалізації!



Потужні робочі станції для ГІС

Компанія Schneider Digital спеціалізується на вузько-спеціалізованих апаратних рішеннях для професійної 3D-графіки з 1995 року. Досвід компанії орієнтований на розробку, побудову та конфігурацію потужних робочих станцій, які відрізняються гнучкими можливостями продуктивності та апгрейду.

Ми співпрацюємо з багатьма виробниками обладнання, розробниками програмного забезпечення та незалежними науково-дослідними інститутами, що дозволяє з перших рук дізнаватися про нові передові технології. Також ми цінуємо тісні контакти з безпосередніми користувачами. Результат нашої роботи – це рішення для робочих станцій на основі конкретного досвіду користувачів для застосування на практиці.

Викликом для ГІС-програм є поєднання великих обсягів даних та візуалізації їх у стереоскопічному режимі на 3D-моніторі відповідної якості. Швидка обробка й візуалізація даних можливі лише тоді, коли всі апаратні компоненти забезпечують необхідну продуктивність.

Наші апаратні рішення застосовуються не лише в програмних продуктах фотограмметрії та геодезії, але й для створення 3D-моделей міст, цифрових моделей рельєфу і навіть у спеціальних задачах, таких як архітектура чи фотограмметрія нещасних випадків.



Наші робочі станції стають приємними «співробітниками» офісу завдяки додатковій звукоізоляції та унікальній технології охолодження.



Робочі станції High-End класу для задоволення всіх вимог ГІС

- Найновіші процесори Intel® Xeon®, AMD EPYC™ або AMD Ryzen™ Threadripper™
- До чотирьох графічних карт High-End класу в одній робочій станції для використання CUDA або OpenCL.
- Високошвидкісні процесори (до 2 x 56 ядер на платформі Intel, до 2 x 64 ядра з AMD EPYC).
- До 8 ТБ швидкої пам'яті DDR-4 ECC.
- Останні U.2 NVMe SSDs з інтерфейсом 32Гбіт/с, який підтримує до 15TB на диск, супер швидкий високо продуктивний вбудований RAID масив з об'ємом більш ніж 120 ТБ. Звичайно, ви також можете налаштувати M.2 NVMe як SAS 3.0 диски.
- Опціонально надшвидкий 10Gb LAN для підключення до файлового сервера.
- Найвища якість використовуваних компонентів.
- Сумісний з 19-дюймовими стійками.
- Можливі також серверні та кластерні рішення.



Найпотужніші графічні карти для ПК



AMD RadeonPRO WX9100 та NVIDIA Quadro RTX 5000

Правильний вибір відеокарти є надважливим з точки зору якості та продуктивності. Завдяки 16 ГБ надшвидкої пам'яті HBM2 ECC RAM, підтримці OpenGL 4.6 та 4096 OpenCL, паралельним процесорним блокам AMD FirePRO WX9100 забезпечує відмінну продуктивність та масштабування для обробки та візуалізації великих наборів даних.

Шість виходів для моніторів AMD RadeonPRO WX9100 дозволяють одночасно керувати двома моніторами та стереоекраном 3D PluraView лише за допомогою однієї професійної відеокарти. Навіть двома 3D-стереомоніторами PluraView можна керувати за допомогою однієї відеокарти.

NVIDIA Quadro RTX 5000 забезпечує надзвичайну продуктивність та якість з налаштуванням 3072 CUDA / OpenCL, паралельними процесорними блоками та графічною пам'яттю 16 ГБ GDDR6 ECC, Quadro RTX 5000 – це ідеальне рішення для складних завдань, таких як біомедичні науки та сейсмічні дослідження, пошук нафти і газу або фотограмметрія.

Використання правильного драйвера є не менш важливим, оскільки лише ідеальна взаємодія між драйвером графічної карти та додатком забезпечує повну продуктивність графічної карти. Потрібне постійне пристосування драйверів апаратних засобів, щоб гарантувати безперебійну роботу з ідеальними результатами. Цим пояснюються величезні зусилля AMD та NVIDIA на розробку і оновлення драйверів.

Якщо ядро OpenGL оновлено, найбільш важливими факторами стають пропускна здатність графічної пам'яті та розмір основної пам'яті графічної карти. Сучасні команди OpenGL завантажують цілу модель в оперативну пам'ять графічної карти. Всі подальші зміни ініціюються короткими командами OpenGL в GPU і використовуються безпосередньо у графічній пам'яті. Готовий результат одразу передається на виходи для монітора.

Всі графічні карти ПК підходять для роботи з декількома моніторами.



3D-МИШІ

Ідеальний пристрій керування для ГІС, фотограмметрії та картографування

3D-миші – це ергономічні високоефективні контролери для підвищення продуктивності та комфорту в вимогливих 3D-програмах. За допомогою 10 вільно програмованих кнопок користувач має до 32 функцій та макросів „під рукою“. Це дозволяє 3D-мишам ефективно працювати в програмах ГІС та фотограмметрії, зменшуючи втому.

Функції та переваги

- USB: сумісність підключення та відтворення. (COM-версія все ще доступна)
- Підтримуються ВСІ програмні продукти для фотограмметрії
- Виготовлено у США із запатентованим дизайном
- Гарантійна та апаратна/програмна підтримка від нашого сервісного центру у Європі.
- Комфортна, багатофункціональна, зручна у використанні в ГІС, фотограмметрії та програмах обробки знімачь
- Оптична лазерна миша високої роздільної здатності чудово працює на всіх невідбиваючих поверхнях і не потребує технічного обслуговування
- Z-колесо з роздільною здатністю 1024 кроки за обертання виконує вимірювання швидко та точно
- Точна X-Y лазерна навігація для точного контролю положення.
- Програмовані кнопки з перевіреними 10 мільйонами клацань забезпечують довгий термін служби.



 *Stealth 3D Mouse*



softmouse 3D



Підтримує ВСІ Windows, Linux та macOS,
включаючи 32- та 64-бітні версії



Висока роздільна здатність

FullHD, 2.5K або 4K
для кожного ока



Без мерехтіння

для професійного
безперервного використання



Підходить для роботи при денному світлі

два яскравих та
висококонтрастних дисплеї



Широкий кут огляду

для комфортної роботи
навіть у команді



Компактна конструкція

Два різних корпуси для
оптимального використання місця



Вишуканий дизайн

Найвища якість
Зроблено в Німеччині



Підтримуються відеокарти

всі NVIDIA Quadro та всі
AMD FirePRO / RadeonPRO



**Сертифіковане програмне
забезпечення**

для всіх 3D-стерео
програм



Plug & Play

Працює без драйвера з
Microsoft / LINUX / macOS



ТОВ «ТВІС-ІНФО»

04209, м. Київ,
вул. Богатирська, 9 оф. 322

тел.: +38 (044) 225-28-61

факс: +38 (044) 225-28-61

сайт: www.tvis.com.ua

e-mail: info@tvis.com.ua



3D PluraView

www.3d-pluraview.com